

2024
夏 熱中症
対策カタログ



熱中症予防対策《期間限定》準備期間ツール

熱中症予防対策準備期間中の啓蒙商品！！

(横断幕)材質:ターポリン
(大)W5400×H900mm

STOP! 熱中症
クールワークキャンペーン 準備期間 4月1日~4月30日

- WBGT値の把握と準備 作業計画の策定など 設備対策・休憩場所の確保の検討
- 服装などの検討 教育研修の実施 労働衛生管理体制の確立 緊急時の措置の確認

(中)W3600×H600mm

STOP! 熱中症
クールワークキャンペーン 準備期間 4月1日~4月30日

- WBGT値の把握と準備 作業計画の策定など 設備対策・休憩場所の確保の検討
- 服装などの検討 教育研修の実施 労働衛生管理体制の確立 緊急時の措置の確認

(小)W2700×H450mm

STOP! 熱中症
クールワークキャンペーン 準備期間 4月1日~4月30日

- WBGT値の把握と準備 作業計画の策定など 設備対策・休憩場所の確保の検討
- 服装などの検討 教育研修の実施 労働衛生管理体制の確立 緊急時の措置の確認

(のぼり)材質:ポンジ
W450×H1800mm

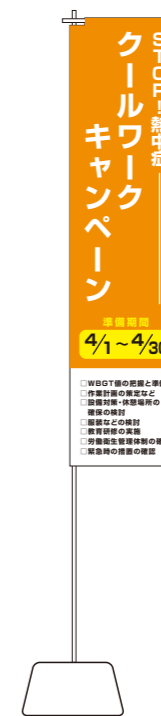

(垂幕)材質:ターポリン
W600×H1800mm



(垂幕)材質:ダンバネ
W1800×H900mm

STOP! 熱中症
クールワークキャンペーン
準備期間 4月1日~4月30日

- WBGT値の把握と準備 作業計画の策定など
- 設備対策・休憩場所の確保の検討
- 服装などの検討 教育研修の実施
- 労働衛生管理体制の確立 緊急時の措置の確認

— 熱中症予防の徹底を図ろう —

職場における熱中症により、毎年約20人が亡くなり、約1,000人が4日以上仕事を休んでいます。
夏季を中心に「STOP!熱中症 kクールワークキャンペーン」を展開し、職場での熱中症予防に取り組みましょう。

準備期間 4月1日~4月30日 実施期間 5月1日~9月30日

重点取組期間7月

熱中症予防対策《期間限定》キャンペーン期間ツール

熱中症予防対策キャンペーン期間中の啓蒙商品！！

(横断幕)材質:ターポリン
(大)W5400×H900mm

STOP! 熱中症
クールワークキャンペーン キャンペーン期間 **5月~9月**

暑さ指数の 休憩場所の整備 服装 作業時間の短縮 暑熱順化への対応 水分・塩分の摂取 プレクーリング
健康診断結果に基づく対応 日常の健康管理 作業中の労働者の健康状態の確認 異常時の措置

(中)W3600×H600mm

STOP! 熱中症
クールワークキャンペーン キャンペーン期間 **5月~9月**

暑さ指数の 休憩場所の整備 服装 作業時間の短縮 暑熱順化への対応 水分・塩分の摂取 プレクーリング
健康診断結果に基づく対応 日常の健康管理 作業中の労働者の健康状態の確認 異常時の措置

(小)W2700×H450mm

STOP! 熱中症
クールワークキャンペーン キャンペーン期間 **5月~9月**

暑さ指数の 休憩場所の整備 服装 作業時間の短縮 暑熱順化への対応 水分・塩分の摂取 プレクーリング
健康診断結果に基づく対応 日常の健康管理 作業中の労働者の健康状態の確認 異常時の措置

(垂幕)材質:ダンパネ
W1800×H900mm

STOP! 熱中症
クールワークキャンペーン
キャンペーン期間 5月~9月

暑さ指数の 休憩場所の整備 服装 作業時間の短縮
暑熱順化への対応 水分・塩分の摂取 プレクーリング
健康診断結果に基づく対応 日常の健康管理
作業中の労働者の健康状態の確認 異常時の措置

(のぼり)材質:ポンジ
W450×H1800mm

STOP! 熱中症
クールワーク
キャンペーン
キャンペーン期間 **5月~9月**

(垂幕)材質:ターポリン
W600×H1800mm

STOP! 熱中症
クールワーク
キャンペーン
キャンペーン期間 **5月~9月**

暑さ指数の 休憩場所の整備 服装 作業時間の短縮 暑熱順化への対応 水分・塩分の摂取 プレクーリング
健康診断結果に基づく対応 日常の健康管理 作業中の労働者の健康状態の確認 異常時の措置

— 熱中症予防の徹底を図ろう —

職場における熱中症により、毎年約20人が亡くなり、約1,000人が4日以上仕事を休んでいます。
夏季を中心に「STOP!熱中症 kクールワークキャンペーン」を展開し、職場での熱中症予防に取り組みましょう。

準備期間 **4月1日~4月30日** 実施期間 **5月1日~9月30日**

重点取組期間7月

熱中症予防対策《期間限定》重点取組期間ツール

熱中症予防対策準備期間中の啓蒙商品！！

(横断幕)材質:ターポリン
(大)W5400×H900mm

STOP! 熱中症
クールワークキャンペーン 重点取組期間 **7月**

暑さ指数の低減効果を再確認し、必要に応じ対策を追加 暑さ指数に応じた作業の中断等を徹底
水分・塩分を積極的に取らせ、その確認を徹底 作業開始前の健康状態の確認を徹底、巡視頻度を増加
熱中症のリスクが高まっていることを含め教育を実施 体調不良の者に異常を認めたとときは、躊躇することなく救急隊を要請

(中)W3600×H600mm

STOP! 熱中症
クールワークキャンペーン 重点取組期間 **7月**

暑さ指数の低減効果を再確認し、必要に応じ対策を追加 暑さ指数に応じた作業の中断等を徹底
水分・塩分を積極的に取らせ、その確認を徹底 作業開始前の健康状態の確認を徹底、巡視頻度を増加
熱中症のリスクが高まっていることを含め教育を実施 体調不良の者に異常を認めたとときは、躊躇することなく救急隊を要請

(小)W2700×H450mm

STOP! 熱中症
クールワークキャンペーン 重点取組期間 **7月**

暑さ指数の低減効果を再確認し、必要に応じ対策を追加 暑さ指数に応じた作業の中断等を徹底
水分・塩分を積極的に取らせ、その確認を徹底 作業開始前の健康状態の確認を徹底、巡視頻度を増加
熱中症のリスクが高まっていることを含め教育を実施 体調不良の者に異常を認めたとときは、躊躇することなく救急隊を要請

(垂幕)材質:ダンパネ
W1800×H900mm

STOP! 熱中症
クールワークキャンペーン
重点取組期間 7月

暑さ指数の低減効果を再確認し、必要に応じ対策を追加
暑さ指数に応じた作業の中断等を徹底
水分・塩分を積極的に取らせ、その確認を徹底
作業開始前の健康状態の確認を徹底、巡視頻度を増加
熱中症のリスクが高まっていることを含め教育を実施
体調不良の者に異常を認めたとときは、躊躇することなく救急隊を要請

(のぼり)材質:ポンジ
W450×H1800mm

STOP! 熱中症
クールワーク
キャンペーン
重点取組期間 **7月**

(垂幕)材質:ターポリン
W600×H1800mm

STOP! 熱中症
クールワーク
キャンペーン
重点取組期間 **7月**

暑さ指数の低減効果を再確認し、必要に応じ対策を追加
暑さ指数に応じた作業の中断等を徹底
水分・塩分を積極的に取らせ、その確認を徹底
作業開始前の健康状態の確認を徹底、巡視頻度を増加
熱中症のリスクが高まっていることを含め教育を実施
体調不良の者に異常を認めたとときは、躊躇することなく救急隊を要請

— 熱中症予防の徹底を図ろう —

職場における熱中症により、毎年約20人が亡くなり、約1,000人が4日以上仕事を休んでいます。
夏季を中心に「STOP!熱中症 kクールワークキャンペーン」を展開し、職場での熱中症予防に取り組みましょう。

準備期間 **4月1日~4月30日** 実施期間 **5月1日~9月30日**

重点取組期間7月

夏の暑さをサポート！熱中症

から身を守る快適な暑さ対策

S28101 WBGT値表示パネル

※マグネットシート付
材質：スチール複合板
W450×H600mm

材質：マグネットシート
注意(積極的に水分補給せよ) 5枚
警戒(積極的に休息せよ) 5枚
厳重警戒(激しい作業禁止) 5枚
危険(作業禁止・デスクワーク) 5枚

S28102 WBGTパネル(黒球式熱中症計付)

※黒球式熱中症計付
材質：アルミ複合板
W450×H600mm

今まで感覚に頼っていた判断をアラーム音や数値でチェック

※パネルにビス、フックを取り付けて熱中症計を保管できます。

暑さ指数(WBGT)の実況と速報は「環境省 熱中症予防情報サイト」に詳しい情報があります。一度、目を通して下さい。環境省 熱中症予防情報サイト(パソコン) <http://www.wbgt.env.go.jp/>(スマートフォン) <http://www.wbgt.env.go.jp/sp/>

S28111/S28113/S28112/S28114 熱中症標識 横断幕・垂れ幕

(横断幕)材質：ターポリン
S28111 (大) W5400×H900mm
S28113 (中) W3600×H600mm
S28112 (小) W2700×H450mm

(垂幕)材質：ターポリン
W600×H1800mm
S28114

S28500 ペットボトルホルダー

ハーネスに取り付け可能!!
ペットボトルストローキャップ(別売)をつければハーネスにつけたまま水分摂取が可能!! ※500ml用

Point.1 カラビナ+マジックテープでしっかりホールド!!
カラビナをリングに付けてからマジックテープをハーネスに通してご使用ください。

Point.2 高所でも安心・安全!!
ストローキャップと併せて使用すると便利です。
※ストローキャップは別売です。

Point.3 保冷素材なので長時間の保冷 & 保温が可能

N21-04 熱中症処置応急セット レギュラー

コンパクトなバッグに充実したセット内容

- 専用バッグ【セット品容器】
肩ベルト付きの型崩れしにくいバッグ採用で、使用中の現場が終わっても次の現場に移動しやすい
- パンチクールロング【緊急時の冷却に】
製品をコブシで叩き中の水袋を破裂させると冷却が絶えやすくなる。体の部位(太い血管の上)を冷やすことをおすすめ。冷却
- オーエスワン(500ml)【水分・塩分補給に】
適度の発汗による脱水状態に効果的な厚生労働省許可(特別用途食品)の経口補水液です。
- 純水(500ml)【水分補給に、体の冷却等に】
水分補給と身体冷却に。またペットボトルスプレーと合わせて使うことにより、霧吹きに早変わり、身体に霧を吹きつけることにより、気化熱効果があり冷却に有効的
- ガーゼタオル
【水に浸して体の冷却に】
肌によさしいガーゼタオル
- 液晶体温計ミニチェック【体温計測に】
口や脇下で体温を測る温度計、カード型で携帯・収納に便利
- 扇子【体の冷却に】
扇子であおぐことで、体温をより早く下げる
- 塩【塩分補給に】
便利な2gの個包装
- ペットボトルスプレー【体の冷却に】
ペットボトルに取り付けて、霧吹きに早変わり
- マニュアル【処置応急マニュアル】
イラスト入りで、処置法をより簡単に説明してあります。

●サイズ:250×160×150mm

S28602 熱中症対策応急セット

熱中症対策用に事務所・現場での応急常備用としてご活用ください。

熱中症対策応急セット セット内容

- 1 圧縮タオル / 2ヶ入
- 2 食塩20g / 3ヶ入
- 3 カード式体温計 / 2ヶ入
- 4 安心保存水 5年長期保存 / 3本入
- 5 瞬間冷却パック / 4ヶ入
- 6 紙扇子 / 1ヶ入
- 7 クールスカーフ / 2ヶ入
- 8 暑さから身を守る

「働く人の熱中症予防」1冊
(中央労働災害防止協会)

MX1531 水のう大(1袋5枚入り) MX1532 水のう小(1袋10枚入り)

重い土不要! 水に浸して5分で使用可能。

水だけでふくらむ 吸水ポリマー製 水のう

早い 重い土不要 軽い

いざという、こんな時に
水路誘導・あふれた水の吸水
お家や車庫への浸水防止に

●使用前は高張らず軽くコンパクト
●吸水ポリマーが素早く水を吸収
●約5分で簡単に膨らむ
●水を吸っても土ほど重くならない
●使用後は一般ゴミとして処分

水を吸った状態で約10キロほど! 軽く持ち運びが楽

水のう 膨らみ方動画

大 5枚入り
水を吸う前 約180g
水を吸った後 約10kg

小 10枚入り
水を吸う前 約110g
水を吸った後 約5kg

MX1531 サイズ 使用前:巾49cm×丈36cm 使用后:巾47cm×丈33cm 厚さ8cm

MX1532 サイズ 使用前:巾50cm×丈18cm 使用后:巾47cm×丈16cm 厚さ5cm

夏の暑さをサポート！熱中症

から身を守る快適な暑さ対策

匠の塩タブレット

噛んで美味しい！すばやく塩分補給できる、人工甘味料不使用のタブレット

水分補給時に食べることで、暑さで失われる塩分と糖分の補給ができます。暑い現場で好まれるようにシュワシュワとした爽快感のあるサイダー味がラインナップに加まりました。



SA-28048 うましゅわサイダー味

食塩相当量 **5000mg** 配合!! (100gあたり) + クエン酸 **2500mg** 配合!! (100gあたり)

1袋 500g



SA-27867 BGP(3種)アソート



SA-27925 アセロラ味



SA-27864 ピーチ味



SA-27865 グレープフルーツ味

匠の塩飴

深みのある味わいの国産塩を練り込んだ飽きのこない塩飴です

水分補給時に食べることで、暑さで失われる塩分と糖分が補給できます。発売当初より大好評いただいているさわやかなレモン味、マスカット味に加え、暑い日にもぴったりなスイカ味を揃えています。



SA-27860 MLS(3種)アソート



SA-27853 マスカット味



SA-27858 レモン味

塩 **1230mg** 配合!! (100gあたり) + クエン酸 **1230mg** 配合!! (100gあたり)

1袋 750g

クールシート

作業後の汗や汚れをガッツリふき取る爽快クールシート

肌のベタつきやニオイのもとになる汗や汚れを取り除く、フェイス&ボディ用クールシートです。清涼成分メントール配合で、使った後は爽快感が持続します。

1セット 4個 1個70枚



SA-42411 70枚入

1セット 6個 1個70枚



SA-42412 70枚詰替

超大判サイズ 35cmx30cm

メントールで爽快リフレッシュ

やさしいクールシート

お子様やご高齢の方にも使える、肌にやさしいクールシート

肌にやさしいタイプのフェイス&ボディ用低刺激タイプのクールシートです。お子様や、ご高齢の方にもお使いいただけます。

1セット 4個 1個70枚



SA-42414 70枚入

1セット 6個 1個70枚



SA-42415 70枚詰替

超大判サイズ 35cmx30cm

低刺激でやさしくリフレッシュ

SA-42459 クールミスト

衣類等にスプレーしておくだけで、ひんやり爽快。

夏の不快な暑さを和らげます。衣類についたニオイの原因菌も除去します。

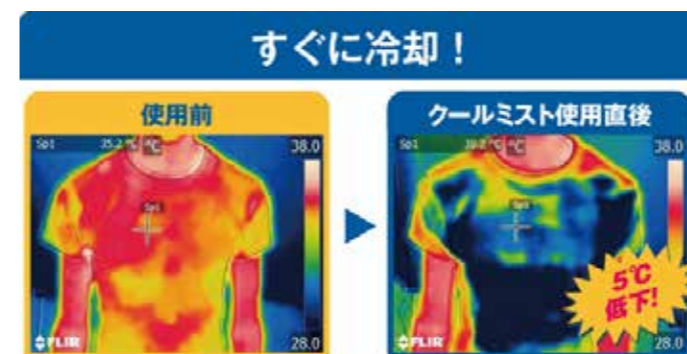

1セット 24本入 1本400g

成分: エタノール、ℓ-メントール、消臭成分、抗菌成分

SA-42420 コールドスプレー

服の上から冷やす、瞬間冷却スプレー

目的部位から20cm程度離し、衣類やタオルなどの上からスプレーしてください。フローラルウッディの香り。

ガス式

450mL

1セット 20本入 1本450g



SA-42433 アイスパックR

叩いた瞬間から冷却開始

強く叩くことで即、冷却が始まります。事前に冷やす準備が不要ですすぐに使うことができます。



1ケース 48袋入 120g

冷却時間: 30分 ※周囲環境26°C±2°C状況下における効果時間が約30分。(効果期間: 10°C以下)

夏の暑さをサポート！熱中症

から身を守る快適な暑さ対策

N23-04 カムカムタブレットECO

カムカムが環境にやさしい紙パッケージになってリニューアル

- 塩分と同時にクエン酸、ぶどう糖、ビタミン、ミネラルを補給
- 沖縄の海水を100%原料にしたミネラル豊富な上質な塩を使用
- レジ袋 11枚分のプラスチックの削減(レジ袋を10gと想定した場合)
- アレルギー物質(28品目)不使用

栄養成分表示(1粒/1.5gあたり)	
エネルギー	5.16kcal
たんぱく質	0g
脂質	0g
炭水化物	1.22g
食塩相当量	0.086g
カリウム	6.6mg
マグネシウム	0.54mg
カルシウム	3.2mg
ナイアシン	0.86mg
ビタミンB1	0.05mg
ビタミンB2	0.03mg
ビタミンB6	0.04mg
ビタミンC	4.1mg

コーラ味 マスカット味

乳酸菌飲料味 スイカ味

約 200粒 86mg

- 原材料:ぶどう糖(国内製造)、食塩/香料、ステアリン酸カルシウム、クエン酸、微粒二酸化ケイ素、塩化カリウム、
- 甘味料(アスパルテーム、L-フェニルアラニン化合物)、V.C、第三リン酸カルシウム、酸化マグネシウム、ニコチン酸アミド、V.B₆、V.B₁₂、V.B₁
- 内容物:約200粒(4種アソート) ●原産国:日本

S28742 カムカムタブレットBIG

ライチ・レモン・マスカット・コーラ4種の味ですばやく塩分補給

- おいしく熱中対策
- アレルギー物質(28品目)不使用

栄養成分表示(1粒/1.5gあたり)	
エネルギー	5.16kcal
たんぱく質	0g
脂質	0g
炭水化物	1.22g
食塩相当量	0.086g
カリウム	6.6mg
マグネシウム	0.54mg
カルシウム	3.2mg
ナイアシン	0.86mg
ビタミンB1	0.05mg
ビタミンB2	0.03mg
ビタミンB6	0.04mg
ビタミンC	4.1mg

コーラ味 レモン味 ライチ味 マスカット味

クエン酸 塩 ビタミン
ブドウ糖 ミネラル

約 500粒 86mg

- 内容物:約500粒 ●原産国:日本
- [ライチ・レモン・マスカット、コーラ味]
- ぶどう糖(国内製造)、食塩/香料、ステアリン酸カルシウム、クエン酸、微粒二酸化ケイ素、塩化カリウム、甘味料(アスパルテーム・L-フェニルアラニン化合物)、V.C、リン酸三カルシウム、酸化マグネシウム、ニコチン酸アミド、V.B₂、V.B₆、V.B₁

000000 熱中干し梅 150g 700g

炎天下での仕事に激しい運動時に

- 種なし
- 紀州産南高梅使用
- 塩分・クエン酸補給に

全個包装

150g 700g

●個包装バラ入りです

N23-05 アメノミクスECO

アメノミクスがECOパッケージになってリニューアル

- 飴とタブレットの4種アソート
- 大容量でみんなでシェア

栄養成分表示(1粒あたり)	
熱量	14.2kcal
たんぱく質	0g
脂質	0g
炭水化物	3.5g
食塩相当量	0.05g
カリウム	7mg
カルシウム	0.7mg
クエン酸	48mg
タブレット3.5g/粒	7.8kcal
たんぱく質	0g
脂質	0.03g
炭水化物	1.9g
食塩相当量	0.07g
カリウム	8mg
カルシウム	1mg
クエン酸	110mg

サイダー味 マスカット味 スポーツドリンク味 アップル味

約 930g

- 内容物:931g(個包装込み) [約280粒(4種アソート)] ●原産国:日本
- [飴(サイダー味)] 砂糖(国内製造)、水飴、食塩/クエン酸、塩化K、香料、乳酸Ca、クチナシ色素
- [飴(マスカット味)] 砂糖(国内製造)、水飴、食塩/クエン酸、塩化K、香料、乳酸Ca、着色料(紅糖、クチナシ)
- [飴(スポーツドリンク味)] 砂糖(国内製造)、水飴、食塩/クエン酸、塩化K、香料、乳酸Ca
- [タブレット(アップル味)]
- ぶどう糖(国内製造)、食塩/クエン酸、香料、微粒二酸化ケイ素、ステアリン酸Ca、クエン酸K、甘味料(アスパルテーム・L-フェニルアラニン化合物)、乳酸Ca(一部にゼラチンを含む)

N23-51 国産カリカリ梅

カリッと美味しく塩分補給

- 国産梅使用
- 歯ざわりがとても爽やかなスナックタイプの梅
- 種あり

栄養成分表示(100gあたり)	
エネルギー	39kcal
たんぱく質	1.1g
脂質	0.1g
炭水化物	8.5g
食塩相当量	6.6g

約 470g

- 原材料:梅(国産) ●内容量:470g ●原産国:日本
- 漬け原材料[梅酢、醸造酢、ぶどう糖果糖液糖、食塩、発酵調味液]ソルビット、酒精、調味料(アミノ酸等)、酸味料、香料、着色料(赤)

N11-15 タブソルト 分包

炎天下などでの高温作業時、スポーツ時の塩分補給に

- 汗で失われた塩分、ミネラルを手軽に素早く補給するのに最適
- 天日結晶塩配合
- 建設現場・工場等にうれしい3粒入り小袋包装

1箱 120包入 3粒/包

●内容物:3粒/包×120包入 ●原産国:日本

S28261 経口補水液OS-1

脱水状態に合わせて適宜増減してお飲み下さい。

1ケース 24本入 1本500ml

●内容物:3粒/包×120包入 ●原産国:日本

S28262 OS-1 ゼリー

過度発汗時の水分補給に!

1ケース 30個入 1個200g

S28263 ポカリスエット(粉末)

熱中症対策としておすすめ。水に溶かしてご使用ください。

ポカリスエットは、体液に近いイオンバランスの飲料なので、汗をかくなどして失われた水分やナトリウムなどのイオン(電解質)をスムーズに補給することができます。

1ケース 10袋入 10L用

S28264 ポカリスエット アイススラリー

水分+電解質補給に。カラダの中からの冷却ができます。

・パウチタイプでコンパクト。
・何度凍らせてもスラリー状になります。

消防士のような厳しい環境での活動もサポート

- 高温・多湿の厳しい環境
- 身体を激しく動かす活動
- 熱を逃さない衣服
- 長時間にわたる作業

1ケース 36袋入 100g

夏の暑さをサポート！熱中症

から身を守る快適な暑さ対策

ミスタークイックテント Tシリーズ

Tシリーズ



【スチール・アルミ複合タイプ】

実績の多いスタンダードタイプ

熱中症対策に！効率よく日陰を作り、体感温度を下げます。

コロナ対策に！換気の良い屋外での会議を行うテントとしてなど多目的にご利用ください。



紫外線遮蔽率
有害なB波
99.9%カット



耐水度790から
1500mm/mm以上
防水度UP



防災製品
F-29238 N-1391
防災ラベル希望の方は
お申し付けください



T-11

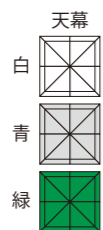

品番	間口/cm	奥行/cm	軒高/cm	全高/cm	総重量/kg	収納寸法/cm
T-11	180	180	149~181	222~254	24	W40xD40xH129

T-13

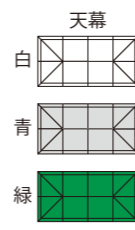

品番	間口/cm	奥行/cm	軒高/cm	全高/cm	総重量/kg	収納寸法/cm
T-13	360	180	186~222	274~310	38	W45xD40xH157

T-33

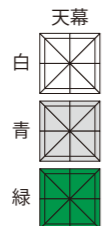

品番	間口/cm	奥行/cm	軒高/cm	全高/cm	総重量/kg	収納寸法/cm
T-33	300	300	186~222	317~353	34	W40xD40xH157

T-36

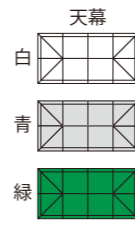

品番	間口/cm	奥行/cm	軒高/cm	全高/cm	総重量/kg	収納寸法/cm
T-36	600	300	186~222	317~353	58	W50xD40xH157

■仕様【フレーム】支柱:スチール上部 35mm角、下部 28mm角、厚み 1.2mm サイドクロスフレーム:アルミ 6063 26x16mm八角形、厚み 1.8mm 白粉体塗装
【天幕】ポリエステル100% 500D、ポリウレタン塗布防水加工(耐水圧1,600%以上)・防災認定品。

■天幕をつけた状態での収納寸法(収納袋仕様時) 付属品:ロープ自在各4本・杭4本(6本柱の場合は6本)・天幕、フレーム各収納袋・取扱説明書

ミスタークイックテント NWシリーズ

NWシリーズ



雨の溜まりにくい構造。スタンダードの支柱より3mm太く、安定感のあるデラックスタイプ

Point



Point

支柱を太くしました。

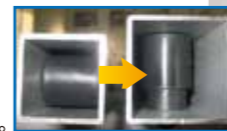

Point



レインガードフレーム

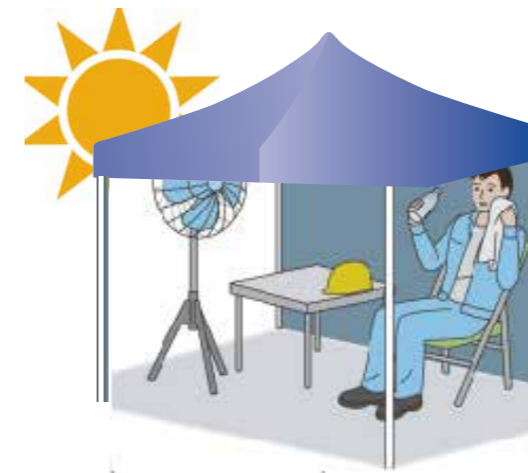

商品番号	間口/cm	奥行/cm	総重量/kg	軒高 5段階調節	全高/cm
SNW-3030	300	300	38.1	186~222	317~353
SNW-3060	600	300	67.2	186~222	317~353

フレーム(オールアルミ:表面アルマイトクリア加工)支柱(上部):38x38x1.5%t(6061T-5アルミ合金) 支柱(下部):33.5x33.5x1.5%t(6061T-5アルミ合金)

サイドクロスフレーム:
周囲30x16x1.6%tリブ構造・内側のサイドクロスフレーム26x16x1.6%t
下り横梁フレーム26x16x1.6%t

天幕:
ポリエステル100% 500D ポリウレタン塗布 防水加工(耐水圧1,600%以上)・防災認定品付属品:
ロープ自在各4本・杭4本(6本柱の場合は6本)・天幕、フレーム各収納袋・取扱説明書



横幕 生地別カラーバリエーション

日差しを横幕で遮るので快適

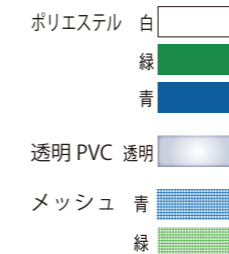

□一方幕

□三方幕

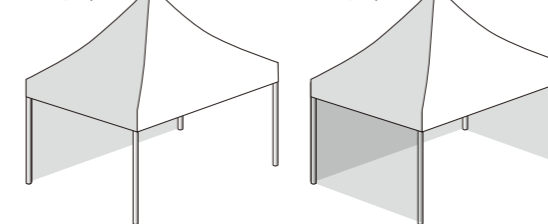

商品番号	ポリエステル	透明 PVC
T-11用	□一方幕 □三方幕	□一方幕 □三方幕
T-33用 SNW-3030用	□一方幕 □三方幕	□一方幕 □三方幕
T-13用	□一方幕 □三方幕	□一方幕 □三方幕
T-36用 SNW-3060用	□一方幕 □三方幕	□一方幕 □三方幕

共通 オプション

安全のため風対策品を推奨いたします。



S-020

M-020

オプション 規格・仕様

商品番号	商品名
S-020	砂袋20kg用(砂は別途)ハンドルロープ付 1支柱につき
M-020	水ウエイト20kg用 1支柱につき
I-010	錳物重り10kg 1支柱につき
I-020	錳物重り20kg 1支柱につき

■返品に関して / 季節商品の為、全商品返品不可となります ■仕様変更に関して / 商品のパッケージ及びセット品の内容物に関して予告なく変更する場合がございます

夏の暑さをサポート！熱中症

から身を守る快適な暑さ対策

クイックミスト



特徴

- 100Vと水道水があればどこでもDIYで設置可能です。
- 周囲の温度を2~3℃下げます。
- 設置場所により、4タイプをラインナップ。最適なキットをご選択ください。

こんなご用途に

- 真夏の屋外・休憩所での熱中症対策・クールスポットを作ります。
- 空調機・冷凍機の空気取入口に設置しますと冷房効果を高め、電気代の削減にも効果。

COOLKIT-A

水道直圧タイプ

少し荒い霧になります。プールのそばや打ち水代わりに。涼しい霧を手軽に！電源無し！水道から直接噴霧します。オプションでタイマーを付けることができます。



霧
大きめ
80~90
ミクロン



クイックミスト(水道直圧タイプ)仕様

セット内容	ノズルセット	5セット
	水道接続キット	1セット
	送水チューブ 10m	1本
	水道給水ホースセット 2m	1本
	プラグ	1個
	結束バンド	10本

N21-09 ミストシャワー

すぐ使える蛇口取付型ミスト

- 蛇口直結で取り付けてミストを発生させます
- 全長15mで蛇口から遠い場所でも使えます
- 一般的な16mm丸パイプ蛇口でご使用いただけます



- サイズ：全長約15m (ミスト部5m) ●噴霧量：43.8ml/分 (ミスト1個あたり)
- 材質：ミスト/PE、ホース/PE、蛇口セット/PP・鉄・ゴム、分岐蛇口/PP、ゴム、結束バンド/PP
- セット内容：結束バンド (取付用)、ミストスイッチ、蛇口キット (オス・メス)、分岐蛇口、ホース10m、ミストホース5m

S28703 UVカットパラソル180cm



様々な場面で大活躍！
人気のUVカットパラソル！

【中棒外径】
(約)上部:19mm
下部:22mm

- サイズ:約1,800×2,000mm(組立サイズ) ●重量:約1kg
- 原産国:中国 ●材質:生地:ナイロン100%(裏面:シルバーコーティング)、親骨・中骨:鉄(エポキシ樹脂塗装)

S28704 パラソルベーススタンド

パラソルを使う上での必需品



- サイズ:約460×460×285mm(組立サイズ)
- 重量:約1.3kg
- 水を入れた時の重量:約19kg
- 材質:本体:ボール受け・注入口:キャンピングポリエチレン
- その他:パラソルのポール外径:φ19~35mmまで使用可能

N22-23/N22-24 現場用 日よけパラソル/パラソル用折り畳みスタンド

角度調整が自在な現場用パラソル

- 折り畳みできるスタンドでコンパクトに収納できるので持ち運びに便利なパラソルです

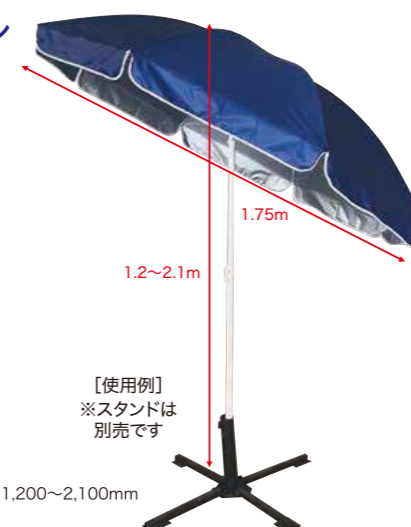

- N22-23**
- サイズ:φ1,750×1,200~2,100mm
 - 重量:約1.6kg

パラソル用折り畳みスタンド



- N22-24**
- サイズ:130×130×410mm
 - 重量:約1.5kg

N13-25 工場扇 オレンジ

工場や倉庫の換気、機械の冷却乾燥・送風などに！

- 大型4枚羽
- 温度センサー付
- 風量3段階
- 脚の開閉可能



工場扇オレンジ

- 電圧:AC100V ●送風機能:3段階
- 周波数:50Hz/60Hz ●消費電力:140W/147W
- 首振:全角80° ●重さ:6.5kg ●電源コード:2.4m

N24-50 工場扇 CFF435TPA

工場や倉庫の換気、機械の冷却乾燥・送風などに！

- 工具レス簡単組立
- 省エネ設計
- 風量3段階切替
- 高さ調節 約25cm



工場扇オレンジ

- 重さ:4.5kg ●送風機能:3段階
- 周波数:50Hz/60Hz

夏の暑さをサポート！熱中症

から身を守る快適な暑さ対策

N15-33 ベンチテーブル UC-5

パラソル・テント等のオプションとして



- 組立時サイズ: テーブル/幅900×奥行620×高さ700・380mm、ベンチ/幅860×奥行240×高さ380mm ●収納サイズ: 幅900×奥行100×高さ320mm
- 材質: テーブル甲板・ベンチ張り材/合成樹脂化粧合板、創造部材/アルミニウム(表面加工/アルマイト)
- 座面の高さ: 380mm ●耐荷重: テーブル/30kg、ベンチ/片側70kg、合計140kg ●重量: 8.5kg ●原産国: 中国

N18-14/N18-27-S/N18-27-L 現場用黒球付き熱中症計

壁や鉄パイプ、カラーコーンへ設置可能

- 熱中症の危険性を5段階のライトでお知らせ
- 気温・湿度・WBGTを表示
- あらゆる環境でも設置可能な多様な取付け方法

JIS B7922準拠 WBGT
温度 湿度 屋内・屋外

日本気象協会監修

N18-14 現場用黒球付き熱中症計6910

- 計測範囲: WBGT: 0℃-50℃、気温: 0℃-60℃、湿度: 20%-90% (測定範囲外LO/Hi表示)
- 気温計: 精度±1.0℃(気温0℃-60℃)、精度±2.0℃(左記以外)
- 湿度計: 精度±5% (気温35%-75%)、精度±8.0% (左記以外)
- WBGT: 精度±1.5℃ ●本体サイズ: 400×310×185mm
- 箱寸法: 450×250×210mm ●電源: 単三電池×2本 ●重さ: 約1.1kg
- 環境対策: RoHS適合商品 ●材質: ABS樹脂、アクリル樹脂 ●製造国: 中国



【単管取付例】
※本体は別売です

単管取付金具2個
(N18-14熱中症計対応)

N18-27-S 50φ単管用

●出荷単位: 1組(2個)

S29001 布製防災担架

収納袋つきで丈夫な布製の折りたたみタンカ

収納袋に入れておけば汚れず保管でき場所もとりません!!



材質…ポリエステル
寸法…W700×1800mm (担架使用時)
560×230mm (袋収納時)
重量…1840g
耐荷重…100kg

N21-40 WBGT分布立看板

どこにでも置ける枠付看板標識

- シンプルで分かりやすいWBGT標識
- N18-14 現場用黒球付き熱中症計6910と組み合わせてお使いください。

【取付例】※現場用黒球付き熱中症計は別売です



- サイズ: W550×H1,400mm (看板)、W550×H1,550mm (看板枠) ●材質: スチール
- セット内容: 看板、アタッチメント



S28206 レスキューボードベンチ

緊急時は担架に 担架として使用する際には、ベルトで要救助者を固定可能!
座面取外し式 ●しっかりした座面で安定感抜群です。



ベンチ時サイズ
W1780xD460xH380

担架時サイズ
W1780xD430xH81



ロック機構 誤って座面が外れないようにロックが付いています。

運びやすい持ち手 角を丸めた持ちやすい形状で、持ち手と地面が干渉しません。

本体に使用法表示 脚側面に操作方法を表示。とっさの時でも正しく操作できます。

N19-30 現場用黒球付き熱中症計取り付け看板

熱中症の警戒度を一目でチェック

- シンプルで見やすい注意喚起
- N18-14 現場用黒球付き熱中症計6910と組み合わせてお使いください。



【取付例】※現場用黒球付き熱中症計は別売です



- サイズ: 600×450×3mm ●材質: アルミ複合板

N18-06 防雨型温度計30 TM-7486

湿度表示に加えて、熱中症の危険度を4段階のレベルで表示

- 視認性の良い30cm大型タイプ
- 外周には温度計、内側の黒い針は推定WBGTの参考値を算出
- 防雨仕様 (JIS3級 防雨型) で屋外使用が可能

温度
屋内・屋外

直径
30cm



- 本体サイズ: 約φ300×40mm ●箱寸法: 340×340×62mm
- 重さ: 約580g ●材質: ABS樹脂、エンビ、アルミ材 ●製造国: 日本

夏の暑さをサポート！熱中症

から身を守る快適な暑さ対策

N17-45 黒球式熱中症計 TT-562

熱中症予防運動指数針をアラーム音と数値でお知らせ

- 「危険」「嚴重警戒」「警戒」「注意」の4区分、11段階で熱中症の危険度を分類
- 危険度に合わせて異なる警告アラームでお知らせ
- 携帯・設置に便利なアタッチメント付き
- 暗い場所でも見やすいバックライト付き
- 警告アラームの音量は「大」「小」「オフ」の3段階

JIS B7922準拠 WBGT
温度 湿度



作業服の胸ポケット 備品に取付け 三脚に取り付けて



- 周囲温度/測定範囲: 0.0°C~50.0°C ●湿度/測定範囲: 20.0%~90.0% ●本体寸法: 36×58×108mm
- 質量: 約65g (電池、吊り下げ用アタッチメント、カラビナ含む) ●電源: DC3.0V (CR2032電池×1個)
- 付属品: 吊り下げ用アタッチメント、カラビナ、三脚取付用電池蓋、ヘルメット取付用電池蓋、ネックストラップ、ドライバー、お試用電池 (CR2032×1個)

N16-10 黒球付熱中症計 6913

気づいて防ごう熱中症

- 熱中症の危険性をライトとブザーでお知らせ。

JIS B7922準拠 WBGT
温度 湿度



日本気象協会監修

10分自動計測

見守り機能 切替スイッチ

黒球を採用 放射熱もレック計測

屋外/屋内 切替スイッチ

WBGT 気温・湿度を表示

スタンド (センサーカバー)

色と音ですぐわかる! 5段階LEDライトとブザー+WBGT表示で、熱中症の危険性をわかりやすくお知らせ

緑安全 注意 警戒 嚴重警戒 危険

熱中症の危険性が低い 熱中症の危険性が高い

- 本体サイズ: 116×50×26mm ●WBGT: 精度±2.0°C ●計測範囲: WBGT0°C~60°C、気温0°C~60°C、湿度20%~90% (測定範囲外LO/HI表示)
- 気温計: 精度±1.0°C (気温0°C~40°C)、精度±2.0°C (左記以外) ●湿度計: 精度±5% (気温35%~75%)、精度±8% (左記以外)
- 電源: テスト用電池CR2032×1ヶ (内蔵) ●材質: ABS樹脂、アクリル樹脂 ●付属品: 取扱説明書、保証書、携帯用ケース

N17-17 黒球型熱中症指数モニター AD-5695A

熱中症の危険性を知るために、労働環境の安全管理に

- WBGTのアラーム設定が可能 (20~50°C)
- 屋内 (室内IN) と屋外 (室外OUT) のモード選択可能
- 最高、最低値のメモリー機能

JIS B7922準拠 WBGT
温度 湿度

- 計測範囲: 黒球温度: 0°C~80°C、温度0°C~50°C、湿度10%~90%RH
- WBGT表示範囲: -2.0°C~52.0°C ●電源: 単4形アルカリ乾電池×4個
- 本体サイズ: 75×75×301mm (黒球含む)
- 付属品: 単4形乾電池×4個 (モニター用)、ハードケース、ネックストラップ、熱中症予防指針ラベル、取扱説明書



N24-46 みはりん坊プロ AD-5698B

熱中症の危険性を知るために、労働環境の安全管理に

- 新JIS規格、JIS B 7922:2023 に適合
- 熱中症指数 (WBGT) のアラームの設定が可能 (20°C~50°C)
- 両側のフックにベルトを通して、本体を装着・固定が可能
- 使用場所に合わせて屋内 (室内IN) と屋外 (室外OUT) のモード選択が可能

JIS B7922準拠 WBGT
温度 湿度

- サイズ: 黒球φ40mm 本体: 67.5×47.5×114.5mm (ベルト用アタッチメント、黒球含む)
- 重量: 約90g (電池含む) ●材質: 耐熱ABS
- 付属品: 取扱説明書、電池 (お試用電池)、ベルト、アタッチメント



N24-62 hamon band 2

産業医科大学と開発した独自のアルゴリズムで脈波情報から深部体温の変化を可視化

- 腕に巻くだけで難しい操作は不要
- 脈拍をもとに深部体温変化を検知
- 独自アルゴリズムで熱中症リスクを軽減

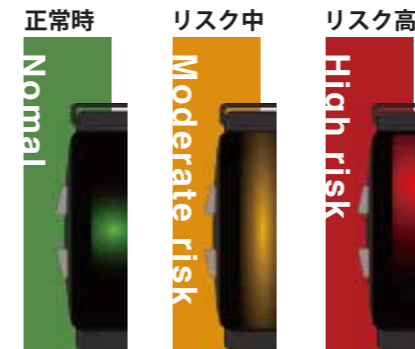

暑熱リスクをLED表示で通知します

イエローのLED点滅と振動で「注意」、レッドのLED点滅と振動で「警告」をお知らせします。これにより適切なタイミングで水分補給や休息を促すことができます

※写真はイメージです
※実物はベルト部がマジックテープ素材 (布素材) となります
※開発中につき実際の仕様とは異なる場合があります

- 連続使用可能時間: 連続稼働24時間程度 ●カラー: ブラック
- 防水性: IP67相当 ●電池: 充電式
- 腕周サイズ: 約138~209mm (予定)



N24-48 熱中対策バンド I-BOW

暑熱による身体リスクをお知らせする腕時計型ウェアラブルデバイス

- 2つのセンサーで外気温度と皮膚温度を測定し、独自のアルゴリズムによって深部体温を算出。
- 37.8°C以上を検知すると音・光・振動の3つのパターンで
- NETIS (新技術活用情報システム) 登録商品 登録番号: KT-230099-A

外気温度と皮膚温度を測定する 2つのセンサーで身体リスクを検知

身体リスク検知時に音・光・振動の3つのパターンで通知

ON/FF スイッチ付 充電式で繰り返し使用可能 1日8時間使用で最長約90日間稼働

正常時	音なし
光線点滅	振動なし
検知時	音あり
光赤点滅	振動あり

●サイズ: 31.5x11.4x51.3mm ●ベルトサイズ: フリー ●重量: 30g
●材質: 本体: ABS、ベルト: シリコン (メッシュタイプ) ●防水・防塵性能: 性能 IP67
●アラーム音量: 約70db ●電池: リチウムポリマー電池 80mAh ●付属品: 充電用 USB ケーブル

N24-09 熱中症アラート機能付きヘルスウォッチ HTK-2955

暑熱による身体リスクをお知らせする腕時計型ウェアラブルデバイス

- 2WBGT値 (暑さ指数) を分析 & 自動湿度測定
- 起動後30分毎に自動で体温測定
- フル充電で約3~10日間駆動 ※使用方法により変動します。



身体リスク検知時にモニターの数値が点滅しアラート音で警告



夏の暑さをサポート！熱中症 から身を守る快適な暑さ対策

MT1000/MT2000/MT4000/MT5000 パーソナル空調エアコン服 カゼクル

作業を阻むあの嫌な汗やベタつきから解放!! パーソナル空調エアコン服「カゼクル」



作業着内の熱気は「カゼクル」で解放！快適現場へ

すぐ使えるようウェア・ファン類が一式セット。取り付け簡単、作業を妨げないよう風量操作も片手で出来ます。カゼクル シリーズではお客様のご要望より専門性に特化した仕様にアレンジ可能です。

*職種幅が広がる中、必要だとお考えの際は、ご相談ください。

買ってすぐ使える、ウェアからファン他全部セット販売

風量・持ち時間 電池不要・充電タイプ

目安電池使用時間 (充電時間 3~6時間) (強) 約 8 時間 (中) 約 12 時間 (弱) 約 15 時間
*弱い送風音がします。ご了承ください
 (セット内容)
 ・ウェア・ファン2個・バッテリー・スイッチ・充電アダプター・使用説明書・保証書
 ・7.4V 5.2Ah 38.48Wh・(サイズ) 約 72×92×22mm・(重さ) 約 220g



作業を妨げない簡単片手で操作

着たまま片手で胸のスイッチ ON/OFF、
風量調整も簡単操作。

*機械類を取り外せば洗濯OK

*カバー付きスイッチは予めウェアにセット済み



■胸スイッチ取付方法 特許申請中

Professional work Kazekuru

胸のスイッチボタンで
ON・OFF・風量調整



バッテリーが落ちないように
裏側に収納ポケット付き

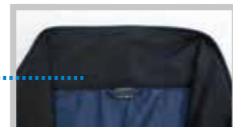

襟裏さらっと
消臭メッシュ

ブラック・ネイビー黒色ファン



アジャスター付きで風の抜けをガード

ハーネス対応 仕様



ハーネスを通すチャック穴付き

ハーネス対応 仕様

ハーネス用チャック穴付き

作業を妨げない片手操作

MT4000R
MT5000R 擦れに強いナイロン生地

誰にでも合うよう、
豊富なサイズをご用意

Size(cm)	着丈	肩幅	身幅
M-L	66	44	59
LL-3L	68	46	61
4L-5L	72	50	65



反射付き
長袖



反射付き



〈Col.ネイビー〉 size/M-L LL-3L 4L-5L



〈Col.ネイビー〉 size/M-L LL-3L 4L-5L

MT1000 カゼクルベスト(ハーネス対応)

品質/表: ポリエステル100% 裏: アクリルコーティング *ファン他機械類一式込み

MT2000 カゼクル長袖(ハーネス対応)

品質/表: ポリエステル100% 裏: アクリルコーティング *ファン他機械類一式込み



〈Col.ネイビー・ブラック〉 size/M-L LL-3L 4L-5L



〈Col.ネイビー・ブラック〉 size/M-L LL-3L 4L-5L

MT4000 カゼクルナイロンベスト(ハーネス対応)

品質/表: ナイロン100% 裏: アクリルコーティング *ファン他機械類一式込み

MT5000 カゼクルナイロン長袖(ハーネス対応)

品質/表: ナイロン100% 裏: アクリルコーティング *ファン他機械類一式込み

夏の暑さをサポート！熱中症

から身を守る快適な暑さ対策

NK20-01/NK20-02/NK20-03/NK20-07 ハーネス対応 快適ウェア N22-01 ファンセット N18-01 バッテリーセット

ハーネスの上から着用できる快適ベスト
チタンハーネス対応 快適ベスト

ポリエステル
100%
※外縫・糸外縫
約90%
以上カット



「快適ウェア」を
ご使用いただくには
別売の「ファンセット」
「バッテリーセット」
が必要になります



NK20-01SG シルバークレー N22-01 ナイビー

■サイズ:M / L / LL / 3L / 4L / 6L

※ご注文時は必ずサイズをご指定ください

裏チタンコーティングで高い遮熱効果
チタンハーネス対応 快適ウェア

ポリエステル
100%
※外縫・糸外縫
約90%
以上カット

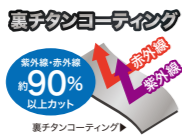

「快適ウェア」を
ご使用いただくには
別売の「ファンセット」
「バッテリーセット」
が必要になります



NK20-02SG シルバークレー N22-02 ナイビー

■サイズ:M / L / LL / 3L / 4L / 6L

※ご注文時は必ずサイズをご指定ください

N22-01 ファンセット



- 厚み約40mmに薄型設計で着用した時の背中に感じる違和感を軽減
- ファンの重量は一つわずか82g、バッテリー・ケーブルと合わせた総重量でも300g以下で、着用時の重量によるストレスを感じません
- 最大出力の9V 使用時の持ち時間は8.5時間で、交換用バッテリーなしでも1日作業に対応できます

稼働電圧	9V	7V	6V
連続稼働時間(h)	8.5	11.5	14
最大風量(m/s)	54	43	37

※最大風量は、当社想定参考値で保証値ではありません
※使用状態・環境によって持続時間は異なります

N18-01 バッテリーセット



- ボタン1つの簡単操作
- 6V、7V、9Vの3段階出力
- 使用頻度の少ない低い出力モードを無くし、シンプルな3段階調節に設定

ノーマル使用は6V、ターボモードとして7V・9Vが活躍



N21-03 ジェットタイフーン USBタイプ

1つのファンで
超強力換気

- ファンから取り入れた空気を体と服の間に送風
- 汗が蒸発する際の【気化熱】で体を【冷却】
- 高温下での作業を涼しく快適に



安心
落下防止
ストラップ付き

コンパクト
サイズ
重量約
120g

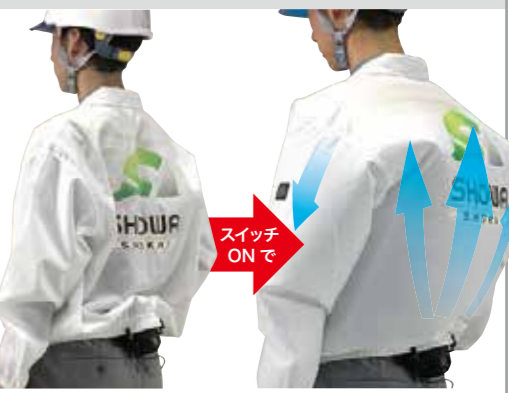

【本体】 ●サイズ:75x130x90mm ●重量:120g
●入力:5V 1.5A ~2.0A ●材質:ABS樹脂、他
●運転時間:約7時間(5,000mAhのモバイルバッテリーを使用した場合)

バッテリー別売

POWER BANK
モバイルバッテリー

●サイズ:100x145x22mm ●重量:125g ●出力:DC5V/2A
●入力:DC5V/1A ●容量:5,200mAh ●充電時間:約5時間
●セット内容:取扱説明書x1、充電用USBケーブルx1 ※ACアダプターは付属していません

N24-16 アイファンボディブロー

充電式パワフルベルト
クリップファン

- 充電式リチウム電池内蔵
- 風量切替3段階
- 腰ベルトに挟んで服内へ送風
- 首かけ、ベルトクリップの2WAY



●サイズ:85x50x100mm ●重量:210g ●材質:ABS ●連続使用時間:4~14時間
●USB 充電時間:約4時間 ●充電電池容量:3.7V 5,000mAh
●付属品:USB ケーブル、ストラップ

N24-25 クーリングベスト

水で濡らして気化熱効果でクールダウン

- ファン付きウェアの中で濡らして着るだけですずしきUP
- 効果は約マイナス6度
- 効果が落ちてきたら水でぬらせば復活



●サイズ:F ●カラー:青 ●重量:0.5kg ●材質:ポリエステル 100%

N24-39 PLT6 アクティブハーネスバッテリーセット

電流を流すと冷却するペルチェデバイスを搭載したベスト
COOLFIX™ PLT6 ACTIVE HARNESS

デバイスを2セット使用し6つの冷却面を備えた上位モデル

-20°C

※環境温度40°Cの状態にて約-20°Cの冷却効果を維持

性能表
・強で約3.5時間、弱で約6時間連続稼働
・強で環境温度から約-20°Cの冷却効果

温度切替	強	中	弱
連続稼働時間(h)	3.5	4.5	6
環境温度からの冷却温度	23°C	18°C	11°C

※試験環境温度は26~27°Cで検証
※10,000mAh モバイルバッテリー使用時の目安値。
※使用状態・環境によって持続時間は異なります。

■サイズ:F / XL ■カラー:ブラック
■材質:[服部分]ポリエステル、PP [デバイス]ABS他



セット内容 ベスト、ペルチェ冷却デバイスx2、
モバイルバッテリーx2
バッテリーケースx2、取扱説明書

※Tシャツなど薄い素材の衣服の上から着用してください。 ※防水、防塵性能はございません。水や粉塵に触れない環境でご使用ください。
※本製品の上からはファン付きウェア以外の上着は着用しないでください。(ペルチェの排熱の熱がこもり衣服内が暑くなります。)

※ご注文時は必ずサイズをご指定ください

N18-25 空調ヘルメット

熱中症予防に有効な首筋部分の
プロテクション

- 固定ベルトを従来のものより長くし、大きなサイズのヘルメットにも対応(外周74cmまで)
- 本体とベルトが長くなり、より機能的になりました
- 従来品より、熱中症予防に有効な首筋部分のプロテクション性をアップ



セット内容 ■空調ヘルメット本体 ■ファンケーブル
■電池ボックス ■コードバンド
■ベルトクリップ ■コードクリップ
■中継ケーブル

●対応サイズ:ヘルメット外周 67~74cm ●重量:137g(本体、ファン)
●使用電池:単3x4本(別売)

N18-72 ひえたれハイパーファン 電池タイプ

首元への送風で効果的に身体を冷却!

- ファン+メタリック加工で後頭部と首筋を強い日差しから守ります!
- 重要な血管が集まる首を汗の気化熱で冷却!効果的に身体を冷却します!
- ヘルメットに装着するだけで大量の外気を後頭部から首筋に送風
- 最大風速で約9時間以上連続運転可能



【ひえたれハイパーファンタイプ本体】
ひえたれハイパーファン
●サイズ:220x160x25mm、ファンφ75mm
●風量:2.4V約4.8ℓ/秒、4.8V約8ℓ/秒
※エネルギー1,900mAh使用時
●連続運転時間:2.4V約18時間、4.8V約9時間
※エネルギー1,900mAh使用時
●材質:たれ綿ポリエステル、ファン:ABS樹脂
●使用電池:単3電池x4本(別売) ※エネルギーを推奨
●セット内容:本体、電池ボックス、接続ケーブル

夏の暑さをサポート！熱中症

から身を守る快適な暑さ対策

N21-01 ヘルクール

この1台でムレを知らない爽やかなヘルメットに!!

- 通気性の良いヘルメット(ベンチレーション付きヘルメット)と併用で、さらに快適&クールに!
- ほとんどのヘルメットに取付可能で不要時は簡単に外せます。
- 超小型のファンが外気をヘルメットの中に取込みヘルメット内を強力換気します。

ヘルメットにマジックテープで簡単装着

湿度 **30%** 温度 **5°C DOWN** 単3電池2本で約**9時間**駆動!

内蔵されたブローファンにより、外気を取り込み、風速4m/秒の風がヘルメット内に送風されます。

【装着例】※ヘルメットは別売です

●外寸:112x98x60mm ●重量:118g(本体のみ)、165g(単3電池2本込み) ●電源:電池内蔵 単3電池2本(別売)
●運転時間:約9時間(電池内蔵の場合) ●初期風速:約4.0m/s ●材質:ABS樹脂

N11-57 ひえたれハイパーII

夏の屋外作業の熱中対策に

- メタリック加工で太陽光を反射
- ポリマー繊維で超吸水
- ヘルメット専用の保冷剤を用いた優れた冷却グッズ
- 気化熱作用を利用して体温の上昇を抑制

水+氷

【装着例】※ヘルメットは別売です

UVカット 保冷剤2コ入 ヘルメット取付用 水洗OK

●サイズ:フリー ●カラー:シルバー ●材質:綿、ポリエステル、アルミコーティングポリエステル、高分子ポリマー入りポリエステル不織布

S28736 紙帽子(120枚入)

急なビジター用に

- ヘルメット内側に取付けて、清潔な頭まわりを保ちます。

120枚セットになりました!

●素材:紙

JCNC/28 ネットクーラー(冷感チューブ)

首元ひんやり 冷たすぎずベタつかずクールダウン

28°C以下の水・冷蔵庫・冷凍庫(5分〜)冷やすだけ

- 急激な温度変化による結露が起きない
- 着けた時に心地良い28°Cをキープ
*28度以下で冷却し始めるから車内のエアコンでも冷たくなります
結露が出ず服も濡らさずひんやり快適

内周:41.5cm(縦13cm 横13cm) 重さ:約150g

素材名 表材:TPU(熱可塑性ポリウレタン) 中材:PCM

アイスヘッドパッド 冷花 K24-10 10個入 K24-60 60個入

24°C以下で自然凍結!!

ひんやりキープ 繰り返し使用可能 結露しない*

酷暑の環境でも快適な冷感素材

灼熱の現場に冷感を!!

- 中身のPCM素材が固まった状態でご使用いただくと、約24°Cの心地良い清涼感を感じます。
- 中身が液体になった場合は、冷凍庫・エアコンの風が当たる場所、冷水など約24°C以下で固めて頂くことで繰り返しご利用頂けます。
- 冷却時間 氷水で約15分/冷凍庫で約30分。クーラーボックスやカークーラー等でもOKです。

サーモグラフィー アイスヘッドパッド冷花を装着したときの温度変化

約38°C 約27°C

装着前 装着直後 10分後 30分後 1時間後

●サイズ:約180x180mm 約90g ●材質:外側TPU、内容物PCM

N21-25/N21-26/N21-27 パンチクール

パンチして瞬間冷却!

- スポーツ、レジャー、ドライブに。
- 炎天下での仕事や勉強のお供に。
- 発熱頭痛、歯痛、なんざなどに。

冷却持続時間 約30分 N21-25

冷却持続時間 約60分 N21-26

冷却持続時間 約100分 N21-27

パンチクール[25個入] ●サイズ:180x110mm ●重量:約140g ●大箱入数:100個

パンチクールロング[15個入] ●サイズ:180x140mm ●重量:約260g ●大箱入数:60個

パンチクールスーパーロング[10個入] ●サイズ:230x140mm ●重量:約410g ●大箱入数:40個

N24-17 アイファン カラー プラスII

ハンズフリーで使えるブレードレスネックファン

●サイズ:165x204x65mm ●重量:340g ●材質:ABS、シリコン ●連続使用:2~9時間 ●USB充電:約3時間 ●付属品:USBケーブル ●電圧/バッテリー容量:3.7V 4,000mAh

N24-19 アイファン クールネック

冷感素材バンド使用のネックファン

ネックリングの冷却方法

ネックリングの中身は約28°C以下で自然凍結します。中身が溶けたら28°C以下の場所に置くことで再凍結します。

●サイズ:172x41x235mm ●重量:約280g ●材質:ABS、PCM、TPU ●付属品:USBケーブル ●連続使用:1~3.5時間 ●USB充電:約3時間 ●電圧/バッテリー容量:3.7V 1,600mAh

N20-03 スピードクーラー 保冷剤クールネック

保冷剤でより強力な冷却効果

- 保冷剤入りのクールマフラー
- 専用保冷剤の使用でさらに涼しさアップ!

裏地には冷たさが何度でも復活するCCT生地

水洗OK

●本体サイズ:730x75mm ●保冷剤サイズ:410x55mm ●材質:ポリエステル90%、ナイロン10%

S28246 高速製氷機

S・L、2種類の穴あきキャップ型の氷が作れます

●1&2 STEPの簡単操作、水を入れてボタンを押すだけ

●S・L、2種類サイズ、用途に合わせて作る穴あきキャップ型の氷

●約6~13分高速製氷、ほしいときにすぐできる

●サイズ:約245x365x325mm ●重さ:約7.4kg ●コード長:約1.8m ●電源:AC100V 50/60Hz ●貯水タンク容量:約2.2ℓ ●水保管量:約800g ●製氷時間:約6~13分(目安) ●製氷量:約12kg/日(目安)

N21-22 クールリッチ2通り割れる電動かき氷器

氷点直下、美味しいかき氷が事務所で簡単に作れます

- 押すだけ簡単電気でかき氷
- 使わないときはコンパクトに収納
- 必要な時以外は電源が入らない安全スイッチ

●本体サイズ:230x190x350mm ●重さ:1.1kg